



HOLLER ||||| HOME ESSENTIAL

Stilvolle Tore und Zäune für Ihr sicheres Zuhause

Version 2024 (Aufl. 1)

Willkommen zu Home Essential: Eleganz und Sicherheit für Ihr Zuhause

Home Essential umfasst eine Vielzahl von Toren und Zäunen, die alle nach den höchsten Qualitätsstandards gefertigt werden. So finden Sie das perfekte Tor oder den idealen Zaun, der sich harmonisch in die Architektur Ihres Hauses einfügt.

Ob Sie nach einer modernen, minimalistischen Lösung suchen oder eher den klassischen Stil bevorzugen – Home Essential erfüllt Ihre Wünsche und Ansprüche. Dank innovativer Technologien und langlebiger Materialien garantieren wir Produkte, die sowohl den täglichen Belastungen als auch den wechselnden Witterungsbedingungen standhalten.

Lassen Sie sich von Home Essential inspirieren und entdecken Sie, wie einfach es sein kann, Ihr Zuhause sowohl sicher als auch stilvoll zu gestalten. Wir laden Sie ein, durch unseren Katalog zu blättern und die Vielfalt sowie die Qualität unserer Produkte zu entdecken.

Kurzer Überblick

- ▶ Mit oder ohne elektrischen Antrieb – bei Holler Home Essential finden Sie das perfekte Drehtor oder Schiebetor sowie den passenden Aluminiumzaun dazu
- ▶ Individuelle Maßanfertigung
- ▶ Hochwertige Beschichtung – daher nie wieder streichen
- ▶ 7 Standardfarben zur Auswahl, auch viele verschiedene Sonderfarben erhältlich
- ▶ Nachhaltiges und umweltfreundliches Aluminium
- ▶ Plug & Play Vormontage aller Torsysteme, daher sehr einfache Montage
- ▶ Innenliegende Antriebseinheit für maximale Betriebs- und Unfallsicherheit



Modell Lyon

Senkrechte Stäbe im Rahmen



Unser Modell Lyon beeindruckt mit seinem modernen und einzigartigen Design. Die variierenden Abstände zwischen den Stäben schaffen eine visuelle Dynamik und verleihen der Architektur Leichtigkeit und Transparenz. Besonders in städtischen oder zeitgenössischen Konzepten, die klare Linien und Minimalismus schätzen, ist dies vorteilhaft. Das Lyon-Modell fügt sich harmonisch in die Gesamtgestaltung der Außenanlage ein und bietet eine stilvolle, praktische Lösung für Grundstücksabgrenzung und Privatsphäre. Es kombiniert optische Aufwertung mit funktionalem Design.

Ausführung im Rahmen



ST32

Stababstand ca. 80-100 mm
max. Höhe 1.600 mm



ST32-fine

Stababstand 30-40 mm
max. Höhe 1.600 mm



ST65

Stababstand ca. 30-60 mm



ST110

Stababstand ca. 30-80 mm



Merkmale

- ▲ Aus Aluminium
- ▲ Verschiedene Stabreiten: 32, 65 und 110 mm
- ▲ innerhalb des Rahmens eingebaut
- ▲ Witterungsbeständiger und wartungsarm
- ▲ Klassisches modernes Design
- ▲ Architektonische Lösung

Die Komplettlösung



Gehtür

- ▲ Breite: bis 1.500 mm
- ▲ Höhe: bis 1.900 mm
- ▲ Einbauschloss mit 3 Schlüsseln und eleganter Knopfgrarnitur
- ▲ optional mit elektrischem Türöffner



Drehtor hand- und krafbetätigt

- ▲ Einflügelig bis 3.000 mm Breite und 1.900 mm Höhe
- ▲ Zweiflügelig bis 5.000 mm Breite und 1.900 mm Höhe
- ▲ Innen- und Außenöffnung möglich
- ▲ Unsichtbarer Antrieb im Antriebspfosten
- ▲ Pfostenlichter bis zu 3.000 mm (für 1-flügelige Drehtore)



Schiebetor hand- und krafbetätigt

- ▲ Breite: bis 6.000 mm
- ▲ Höhe: bis 1.900 mm
- ▲ Bodengeführte oder freitragende Ausführung
- ▲ Manuelle oder elektrische Ausführung Plug & Play



Zaun

- ▲ Breite: bis 2.000 mm
- ▲ Höhe: bis 1.900 mm

Modell Basel

Waagerechte Latten vor dem Rahmen



Unser Modell Basel besticht durch sein innovatives Design mit horizontalen Latten in unterschiedlichen Breiten. Diese Latten sind außerhalb des Torrahmens angebracht und verleihen dem Modell eine auffällige, moderne Ästhetik. Durch diese Anordnung entsteht eine elegante visuelle Wirkung, die den minimalistischen Charakter der Architektur unterstreicht. Besonders in zeitgenössischen Bauprojekten, die klare Linien und außergewöhnliches Design bevorzugen, passt Basel perfekt. Es kombiniert ästhetische Raffinesse mit praktischer Funktionalität für eine stilvolle Abgrenzung und erhöhte Privatsphäre.

Ausführung vor dem Rahmen (durchlaufend)



QL32A

Stababstand ca. 30-40 mm



QL65A

Stababstand ca. 30-60mm

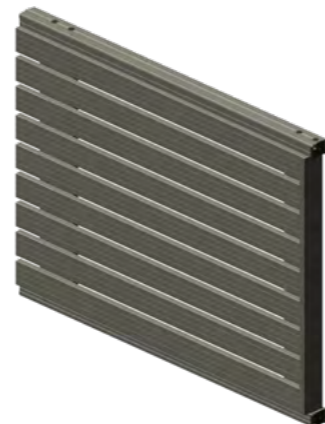

QL110A

Stababstand ca. 30-80 mm



Merkmale

- ▲ Aus Aluminium
- ▲ Verschiedene Lattebreiten 32, 65 und 110 mm
- ▲ Horizontale Lattenprofile außen dem Rahmen eingebaut
- ▲ Witterungsbeständiger und wartungsarm
- ▲ Passt zu jedem Baustil
- ▲ Architektonische Lösung

Die Komplettlösung



Gehtür

- ▲ Breite: bis 1.500 mm
- ▲ Höhe: bis 1.900 mm
- ▲ Einbauschloss mit 3 Schlüsseln und eleganter Knopfgrarnitur
- ▲ optional mit elektrischem Türöffner



Drehtor hand- und krafbetätigt

- ▲ Einflügelig bis 3.000 mm Breite und 1.900 mm Höhe
- ▲ Zweiflügelig bis 5.000 mm Breite und 1.900 mm Höhe
- ▲ Innen- und Außenöffnung möglich
- ▲ Unsichtbarer Antrieb im Antriebspfosten
- ▲ Pfostenlichter bis zu 3.000 mm (für 1-flügelige Drehtore)



Schiebetor hand- und krafbetätigt

- ▲ Breite: bis 6.000 mm
- ▲ Höhe: bis 1.900 mm
- ▲ Bodengeführte oder freitragende Ausführung
- ▲ Manuelle oder elektrische Ausführung Plug & Play

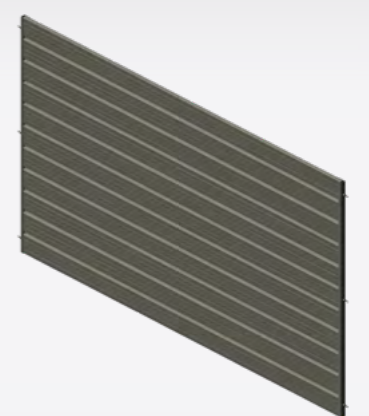

Zaun

- ▲ Breite: bis 2.000 mm
- ▲ Höhe: bis 1.900 mm
- ▲ Konstruktionsbedingt kommt es zu unterschiedlichen waagrecht Profilverläufen zwischen Toren und Zäunen

Modell Zürich

Waagerechte Latten im Rahmen



Unser Modell Zürich ähnelt dem Modell Basel, jedoch sind die horizontalen Latten im Rahmen integriert. Diese Anordnung verleiht dem Design eine moderne, klare Optik und sorgt für eine stabile Struktur. Durch die unterschiedlichen Breiten der Stäbe entsteht eine interessante visuelle Dynamik, die sich harmonisch in zeitgenössische Architektur einfügt. Zürich kombiniert minimalistisches Design mit praktischer Funktionalität, ideal für eine stilvolle Grundstücksabgrenzung.

Ausführung im Rahmen



QL32i

Stababstand ca. 30-40 mm



QL65i

Stababstand ca. 30-60mm



QL110i

Stababstand ca. 30-80 mm



Merkmale

- ▲ Aus Aluminium
- ▲ Verschiedene Lattebreiten 32, 65 und 110 mm
- ▲ innerhalb des Rahmens eingebaut
- ▲ Witterungsbeständiger und wartungsarm
- ▲ In allen Varianten ein wunderschöner Sichtschutz

Die Komplettlösung



Gehtür

- ▲ Breite: bis 1.500 mm
- ▲ Höhe: bis 1.900 mm
- ▲ Einbauschloss mit 3 Schlüsseln und eleganter Knopfgrarnitur
- ▲ optional mit elektrischem Türöffner



Drehtor hand- und krafbetätigt

- ▲ Einflügelig bis 3.000 mm Breite und 1.900 mm Höhe
- ▲ Zweiflügelig bis 5.000 mm Breite und 1.900 mm Höhe
- ▲ Innen- und Außenöffnung möglich
- ▲ Unsichtbarer Antrieb im Antriebspfosten
- ▲ Pfostenlichter bis zu 3.000 mm (für 1-flügelige Drehtore)



Schiebetor hand- und krafbetätigt

- ▲ Breite: bis 6.000 mm
- ▲ Höhe: bis 1.900 mm
- ▲ Bodengeführte oder freitragende Ausführung
- ▲ Manuelle oder elektrische Ausführung Plug & Play

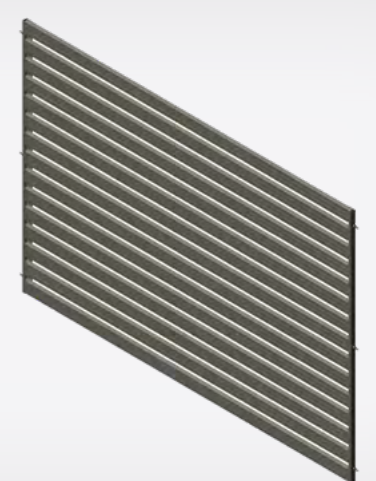

Zaun

- ▲ Breite: bis 2.000 mm
- ▲ Höhe: bis 1.900 mm
- ▲ Konstruktionsbedingt kommt es zu unterschiedlichen waagrecht Profilverläufen zwischen Toren und Zäunen

Modell Mailand

Glattblech vor dem Rahmen

Unser Modell Mailand zeichnet sich durch seine Glattblech-Füllung außerhalb des Rahmens aus, wodurch es besonders blickdicht ist. Diese Konstruktion sorgt für maximale Privatsphäre und schützt vor unerwünschten Blicken. Das moderne Design des Basel-Modells vereint Funktionalität mit schlichter Eleganz. Es passt hervorragend zu zeitgenössischen Architekturkonzepten und bietet eine klare, ungestörte Fassade. Ideal für alle, die Wert auf Privatsphäre und eine stilvolle Optik legen.

Ausführung vor dem Rahmen



B1-V



Innenseite

Die Komplettlösung



Gehtür

- ▶ Breite: bis 1.500 mm
- ▶ Höhe: bis 1.900 mm
- ▶ Einbauschloss mit 3 Schlüsseln und eleganter Knopfgrarnitur
- ▶ optional mit elektrischem Türöffner



Drehtor hand- und krafbetätigt

- ▶ Einflügelig bis 3.000 mm Breite und 1.900 mm Höhe
- ▶ Zweiflügelig bis 5.000 mm Breite und 1.900 mm Höhe
- ▶ Innen- und Außenöffnung möglich
- ▶ Unsichtbarer Antrieb im Antriebspfosten
- ▶ Pfostenlichter bis zu 3.000 mm (für 1-flügelige Drehtore)

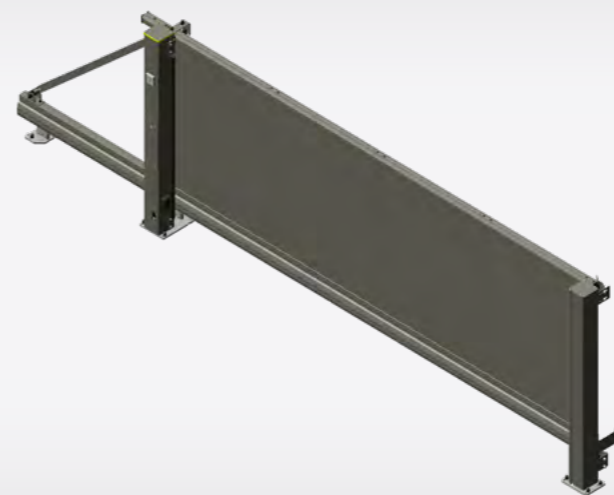

Schiebetor hand- und krafbetätigt

- ▶ Breite: bis 6.000 mm
- ▶ Höhe: bis 1.900 mm
- ▶ Bodengeführte oder freitragende Ausführung
- ▶ Manuelle oder elektrische Ausführung Plug & Play



Zaun

- ▶ Breite: bis 2.000 mm
- ▶ Höhe: bis 1.900 mm



Merkmale

- ▶ Aus Aluminium
- ▶ Am Rahmen aufliegende Vollbleche
- ▶ Optimal als Sichtschutz
- ▶ Witterungsbeständiger und wartungsarm
- ▶ moderne und elegante Ausführung
- ▶ Architektonische Lösung

Modell Mailand

Glattblech im Rahmen



Unser Modell Mailand überzeugt durch seine Glattblech-Füllung im Rahmen, die für ein einheitliches und modernes Erscheinungsbild sorgt. Diese Bauweise bietet eine elegante und funktionale Lösung für maximale Privatsphäre und Schutz vor neugierigen Blicken. Das Design integriert sich nahtlos in zeitgenössische Architekturkonzepte und betont klare Linien und Minimalismus. Mailand vereint ästhetische Raffinesse mit praktischer Funktionalität, ideal für eine stilvolle und abgeschirmte Außenansicht.

Ausführung im Rahmen



B1-i



Innenseite



Merkmale

- ▲ Aus Aluminium
- ▲ Am Rahmen aufliegende Vollbleche
- ▲ Innerhalb der Rahmen
- ▲ Witterungsbeständiger und wartungsarm
- ▲ Ein geradliniger moderner Blickfang
- ▲ Architektonische Lösung

Die Komplettlösung



Gehtür

- ▲ Breite: bis 1.500 mm
- ▲ Höhe: bis 1.900 mm
- ▲ Einbauschloss mit 3 Schlüsseln und eleganter Knopfgrarnitur
- ▲ optional mit elektrischem Türöffner



Drehtor hand- und krafbetätigt

- ▲ Einflügelig bis 3.000 mm Breite und 1.900 mm Höhe
- ▲ Zweiflügelig bis 5.000 mm Breite und 1.900 mm Höhe
- ▲ Innen- und Außenöffnung möglich
- ▲ Unsichtbarer Antrieb im Antriebspfosten
- ▲ Pfostenlichter bis zu 3.000 mm (für 1-flügelige Drehtore)

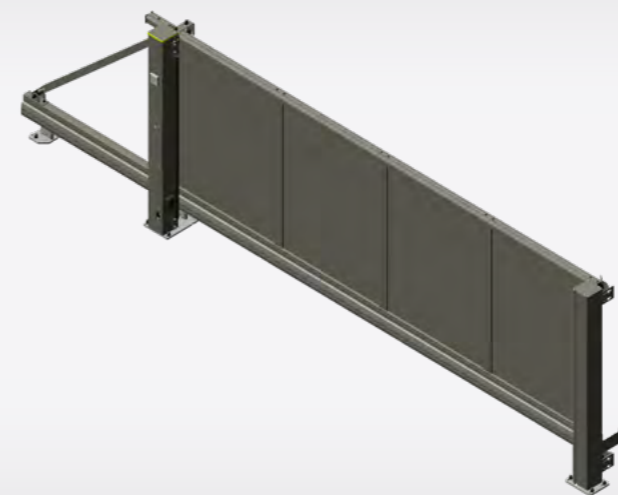

Schiebetor hand- und krafbetätigt

- ▲ Breite: bis 6.000 mm
- ▲ Höhe: bis 1.900 mm
- ▲ Bodengeführte oder freitragende Ausführung
- ▲ Manuelle oder elektrische Ausführung Plug & Play



Zaun

- ▲ Breite: bis 2.000 mm
- ▲ Höhe: bis 1.900 mm

Modell Prag

Überlappende Alu-Lamellen

Unser Modell Prag besteht durch schräg übereinander angeordnete Alu-Lamellen, die horizontal verlaufen. Diese blickdichte Ausführung sorgt für maximale Privatsphäre und bietet gleichzeitig ein modernes, ästhetisch ansprechendes Design. Die Lamellenstruktur verleiht der Fassade eine dynamische Optik, die sich ideal in zeitgenössische Architektur einfügt. Prag kombiniert Eleganz und Funktionalität, perfekt für eine stilvolle und geschützte Grundstücksabgrenzung.

Ausführung



Innenseite



Querschnitt Lamelle Profil



Merkmale

- ▲ Aus Aluminium
- ▲ Horizontale, schräg gestellte Lamellenprofile
- ▲ innerhalb des Rahmens
- ▲ Witterungsbeständig und wartungsarm
- ▲ Sichtschutz für mehr Privatsphäre
- ▲ Architektonische Lösung

Die Komplettlösung



Gehtür

- ▲ Breite: bis 1.500 mm
- ▲ Höhe: bis 1.900 mm
- ▲ Einbauschloss mit 3 Schlüsseln und eleganter Knopfgarnitur
- ▲ optional mit elektrischem Türöffner

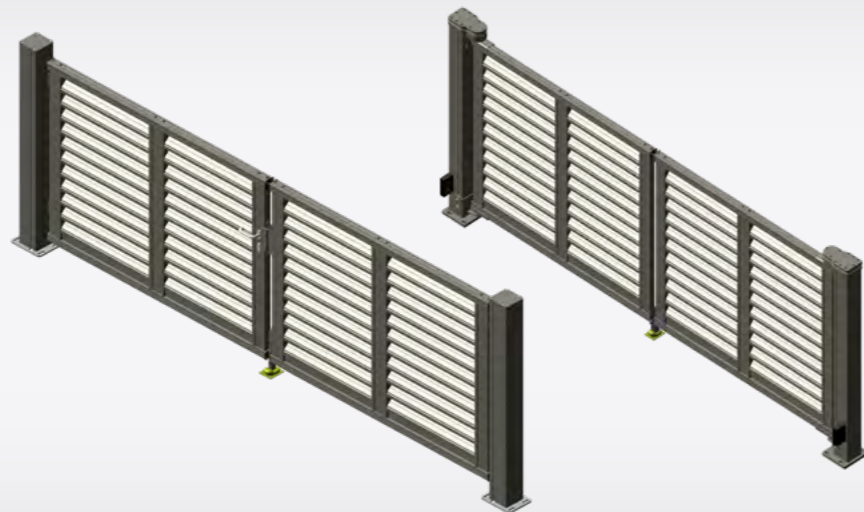

Drehtor hand- und krafbetätigt

- ▲ Einflügelig bis 3.000 mm Breite und 1.900 mm Höhe
- ▲ Zweiflügelig bis 5.000 mm Breite und 1.900 mm Höhe
- ▲ Innen- und Außenöffnung möglich
- ▲ Unsichtbarer Antrieb im Antriebspfosten
- ▲ Pfostenlichter bis zu 3.000 mm (für 1-flügelige Drehtore)

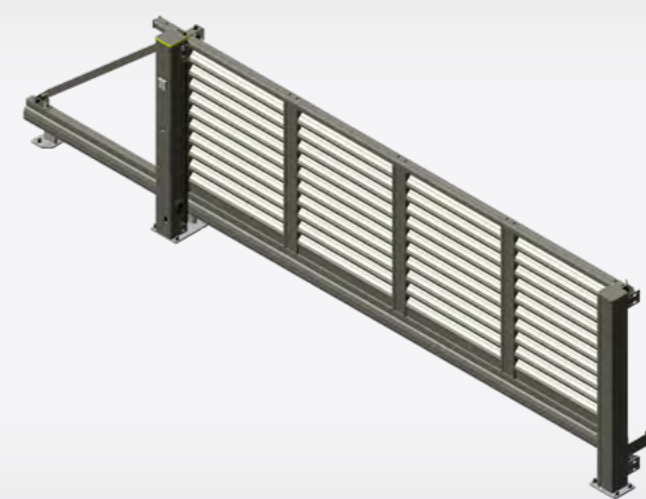

Schiebetor hand- und krafbetätigt

- ▲ Breite: bis 6.000 mm
- ▲ Höhe: bis 1.900 mm
- ▲ Bodengeführte oder freitragende Ausführung
- ▲ Manuelle oder elektrische Ausführung Plug & Play



Zaun

- ▲ Breite: bis 2.000 mm
- ▲ Höhe: bis 1.900 mm
- ▲ Konstruktionsbedingt kommt es zu unterschiedlichen waagrechten Profilverläufen zwischen Toren und Zäunen

Modell Wien

Extravagantes modernes Design



Unser Modell Wien überzeugt durch stabile, miteinander verbundene Stäbe im Format 50 x 50 mm, mit einem Stababstand von etwa 50 mm. Dieses Design verleiht dem Modell eine moderne und solide Ästhetik, die sich gut in verschiedene Architekturstile einfügt. Es kombiniert Robustheit mit einem ansprechenden Design und eignet sich hervorragend für eine stilvolle und sichere Umzäunung von Grundstücken.

Ausführung

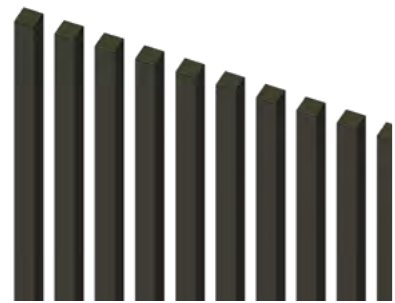

ST50fine

Stababstand ca. 50 mm
Bis 1000 mm Höhe ohne Verbindungsstange

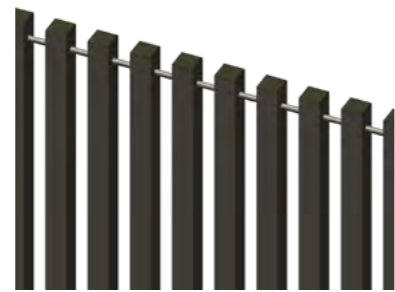

ST50fine

Stababstand ca. 50 mm
Ab 1000 mm Höhe mit Verbindungsstange



Merkmale

- ▲ Aus Aluminium
- ▲ Senkrechte Aluminiumprofile 50 x 50 mm
- ▲ mit Abdeckkappe
- ▲ Witterungsbeständig und wartungsarm
- ▲ Elegantes und modernes Design
- ▲ Architektonische Lösung

Die Komplettlösung



Gehtür

- ▲ Breite: bis 1.500 mm
- ▲ Höhe: bis 1.900 mm
- ▲ Einbauschloss mit 3 Schlüsseln und eleganter Knopfgrarnitur
- ▲ optional mit elektrischem Türöffner

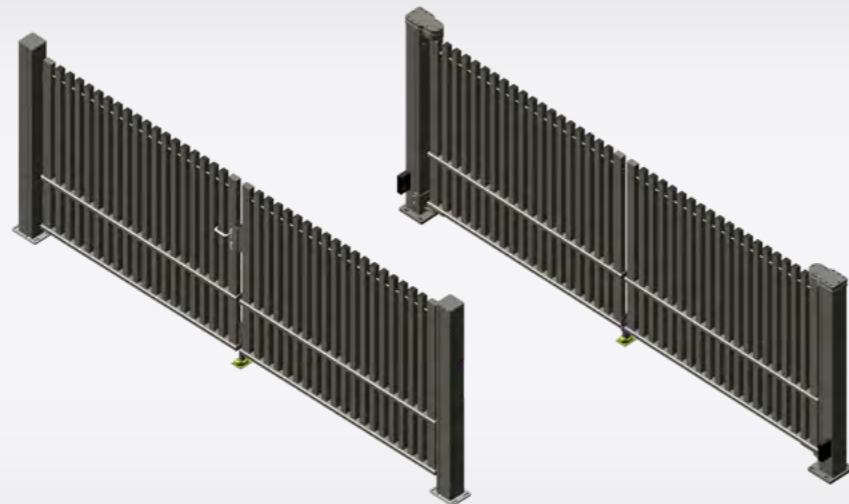

Drehtor hand- und krafbetätigt

- ▲ Einflügelig bis 3.000 mm Breite und 1.900 mm Höhe
- ▲ Zweiflügelig bis 5.000 mm Breite und 1.900 mm Höhe
- ▲ Innen- und Außenöffnung möglich
- ▲ Unsichtbarer Antrieb im Antriebspfosten
- ▲ Pfostenlichter bis zu 3.000 mm (für 1-flügelige Drehtore)

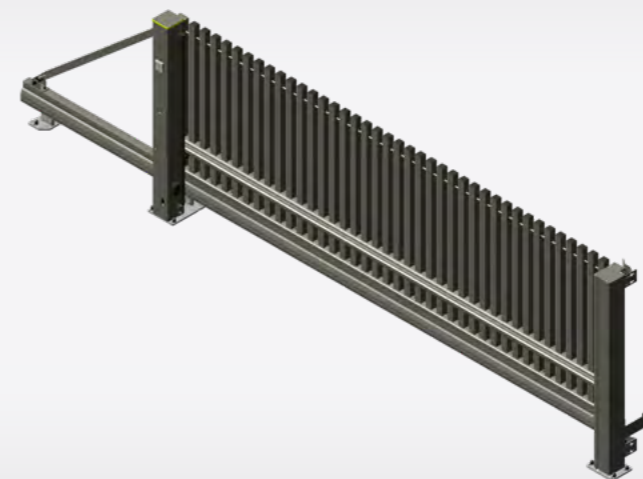

Schiebetor hand- und krafbetätigt

- ▲ Breite: bis 6.000 mm
- ▲ Höhe: bis 1.900 mm
- ▲ Bodengeführte oder freitragende Ausführung
- ▲ Manuelle oder elektrische Ausführung Plug & Play

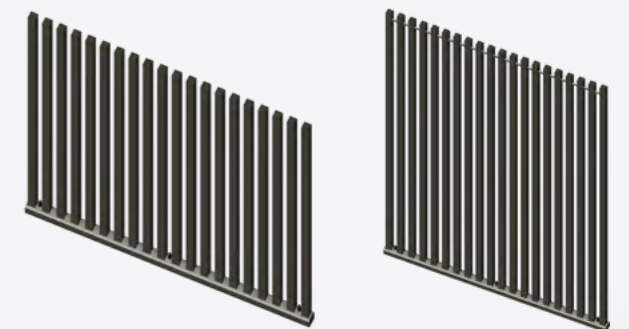

Zaun

- ▲ Element breite: bis 1.900 mm
- ▲ Höhe: bis 1.800 mm

Modell Wien

Stilvolle und kreative Ausführung

Unser Modell Wien besteht durch stabile, miteinander verbundene Stäbe im Maß 50 x 50 mm und einem Abstand von etwa 100 mm. Dieses Design sorgt für eine moderne und robuste Ausstrahlung, die sich harmonisch in verschiedene Architekturen einfügt. Es vereint Widerstandsfähigkeit mit ansprechendem Design und ist ideal für eine sichere und elegante Umzäunung von Grundstücken.

Ausführung

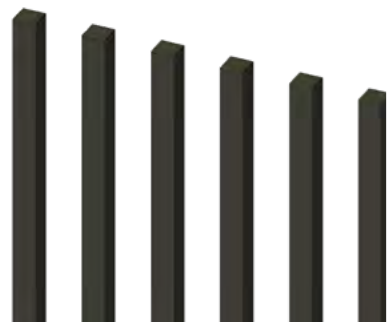

ST50

Stababstand ca. 100 mm
Bis 1000 mm Höhe ohne Verbindungsstange



ST50

Stababstand ca. 100 mm
Ab 1000 mm Höhe mit Verbindungsstange



Merkmale

- ▲ Aus Aluminium
- ▲ Senkrechte Aluminiumprofile 50 x 50 mm
- ▲ mit Abdeckkappe
- ▲ Abstand 100 mm
- ▲ Minimalistische und lineare Gestaltung
- ▲ Architektonische Lösung

Die Komplettlösung



Gehür

- ▲ Breite: bis 1.500 mm
- ▲ Höhe: bis 1.900 mm
- ▲ Einbauschloss mit 3 Schlüsseln und eleganter Knopfgrarnitur
- ▲ optional mit elektrischem Türöffner

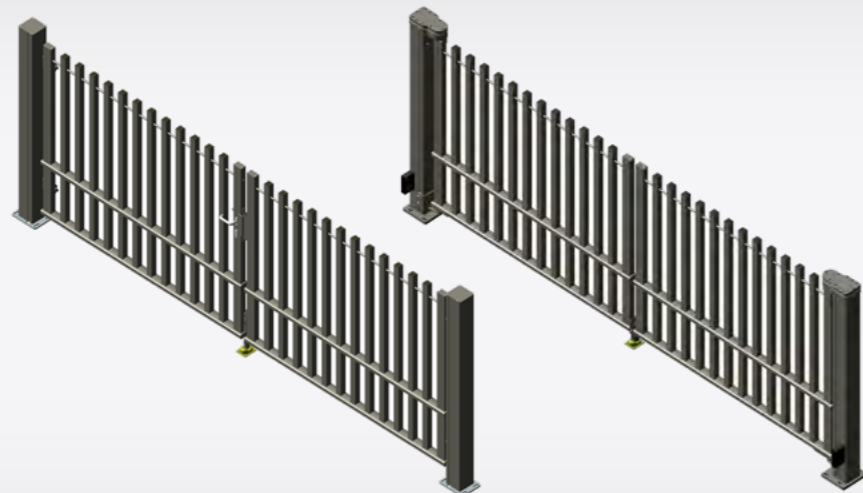

Drehtor hand- und krafbetätigt

- ▲ Einflügelig bis 3.000 mm Breite und 1.900 mm Höhe
- ▲ Zweiflügelig bis 5.000 mm Breite und 1.900 mm Höhe
- ▲ Innen- und Außenöffnung möglich
- ▲ Unsichtbarer Antrieb im Antriebspfosten
- ▲ Pfostenlichter bis zu 3.000 mm (für 1-flügelige Drehtore)



Schiebetor hand- und krafbetätigt

- ▲ Breite: bis 6.000 mm
- ▲ Höhe: bis 1.900 mm
- ▲ Bodengeführte oder freitragende Ausführung
- ▲ Manuelle oder elektrische Ausführung Plug & Play

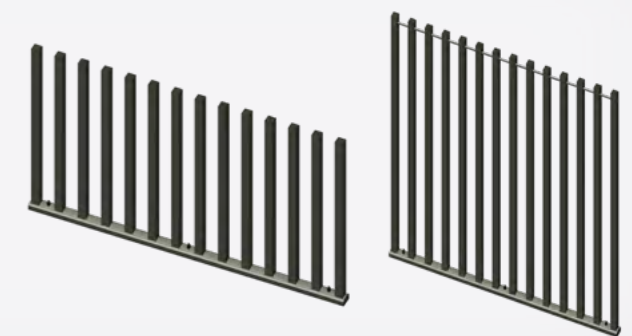

Zaun

- ▲ Element breite: bis 1.900 mm
- ▲ Höhe: bis 1.800 mm

Modell Rom

Design in Glattblech verewigt



Unser Modell Rom vereint modernes Design mit fortschrittlicher Technologie. Dank des präzisen Laserschnittverfahrens bietet das Blechdesign eine einzigartige Kombination aus Eleganz und Funktionalität. Die Lasergeschnittenen Muster verleihen den Schiebetoren, Zäunen und Drehtoren eine unverwechselbare Ästhetik, die perfekt zu zeitgenössischen architektonischen Konzepten passt. Die Lasercut-Bleche werden zwischen den Rahmen eingebaut.

Ausführung im Rahmen



LC Quer



LC Natur



Merkmale

- ▲ aus Aluminium
- ▲ Aluminium Blech - 2 mm dick
- ▲ Dekorative lasergeschnittene Bleche
- ▲ Architektonische Lösung
- ▲ Kreatives design

Die Komplettlösung



Gehtür

- ▲ Breite: bis 1.500 mm
- ▲ Höhe: bis 1.900 mm
- ▲ Einbauschloss mit 3 Schlüsseln und eleganter Knopfgrarnitur
- ▲ optional mit elektrischem Türöffner

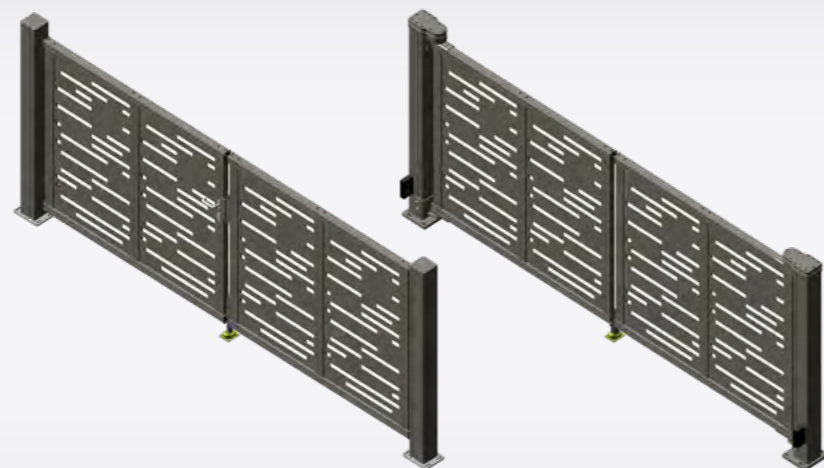

Drehtor hand- und krafbetätigt

- ▲ Einflügelig bis 3.000 mm Breite und 1.900 mm Höhe
- ▲ Zweiflügelig bis 5.000 mm Breite und 1.900 mm Höhe
- ▲ Innen- und Außenöffnung möglich
- ▲ Unsichtbarer Antrieb im Antriebspfosten
- ▲ Pfostenlichter bis zu 3.000 mm (für 1-flügelige Drehtore)

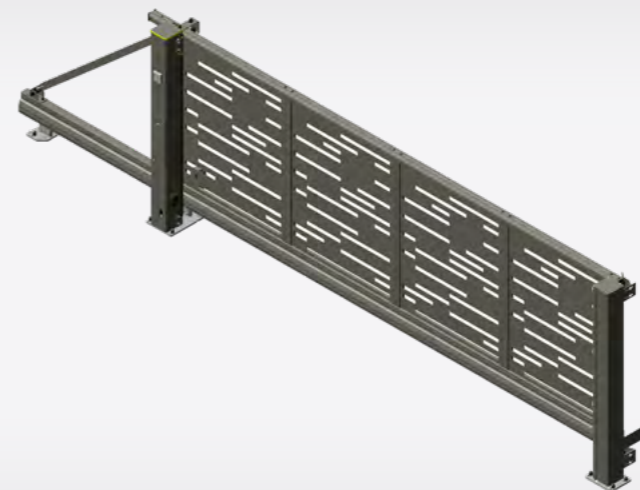

Schiebetor hand- und krafbetätigt

- ▲ Breite: bis 6.000 mm
- ▲ Höhe: bis 1.900 mm
- ▲ Bodengeführte oder freitragende Ausführung
- ▲ Manuelle oder elektrische Ausführung Plug & Play

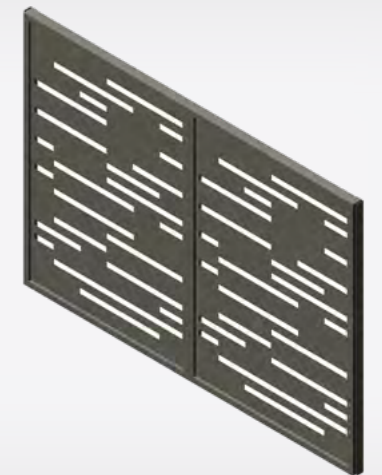

Zaun

- ▲ als Standardfelder bis 2 m Höhe und Breite
- ▲ Design der Tore angepasst in individueller Anfertigung

Modell Dresden

Design im Industrial-Look



Unsere Produktlinie Dresden besticht durch ein robustes und zugleich elegantes Design, das speziell für anspruchsvolle Außenbereiche entwickelt wurde. Das Gittermatten-Design DSM sorgt für maximale Stabilität und Sicherheit, ohne dabei auf ein ästhetisches Erscheinungsbild zu verzichten. Die Kombination aus Schiebetoren, Zäunen und Drehtoren bietet eine vollständige Lösung, die sich ideal in moderne Architektur einfügt.

Ausführung im Rahmen



DSM-I light

Doppelstab-Gittermatten mit einer Abmessung von 6/5/6 im Rahmen

Die Komplettlösung



Gehtür

- ▶ Breite: bis 1.500 mm
- ▶ Höhe: bis 1.900 mm
- ▶ Einbauschloss mit 3 Schlüsseln und eleganter Knopfgrünitur
- ▶ optional mit elektrischem Türöffner

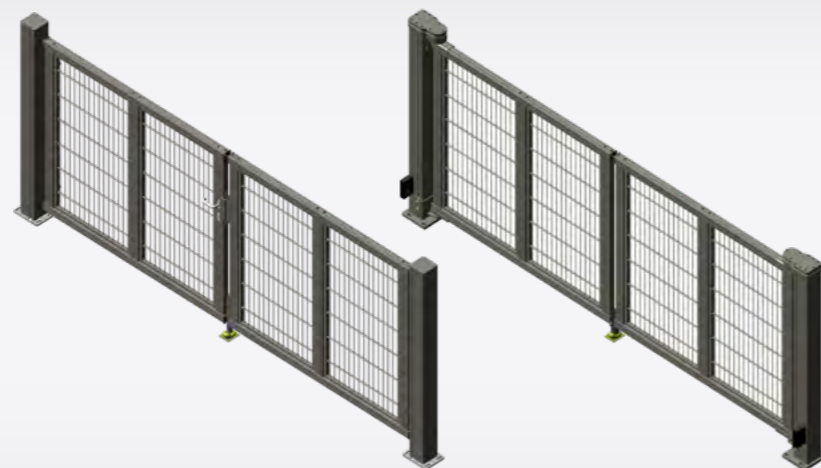

Drehtor hand- und krafbetätigt

- ▶ Einflügelig bis 3.000 mm Breite und 1.900 mm Höhe
- ▶ Zweiflügelig bis 5.000 mm Breite und 1.900 mm Höhe
- ▶ Innen- und Außenöffnung möglich
- ▶ Unsichtbarer Antrieb im Antriebspfosten
- ▶ Pfostenlichten bis zu 3.000 mm (für 1-flügelige Drehtore)



Merkmale

- ▶ Rahmen aus Aluminium
- ▶ gefüllt mit Metall Doppelstab-Gittermatten mit einer Abmessung von 6/5/6
- ▶ nach Wunsch auch mittels Sichtschutzstreifen blickdicht gestaltet werden
- ▶ Industrial look
- ▶ Architektonische Lösung



Schiebetor hand- und krafbetätigt

- ▶ Breite: bis 6.000 mm
- ▶ Höhe: bis 1.900 mm
- ▶ Bodengeführte oder freitragende Ausführung
- ▶ Manuelle oder elektrische Ausführung Plug & Play



Pulverbeschichtung



Unsere Produkte sind mit einer hochwertigen Pulverbeschichtung versehen, die im eigenen Werk aufgebracht wird. Höchste Witterungsbeständigkeit, leichte Pflege und kratzfeste Oberflächen garantieren Schönheit und Qualität für viele Jahre.

- ▶ 7 wunderschöne Standardfarben stehen zur Auswahl
- ▶ Pflegeleicht
- ▶ Kratzfest
- ▶ Witterungsbeständig
- ▶ Wartungsarm
- ▶ Schönheit für viele Jahre

Farbgebung



RAL 6005
Moosgrün



RAL 7016
Anthrazitgrau



RAL 9005
Tiefschwarz



RAL 9006
Weißaluminium



RAL 9007
Graualuminium

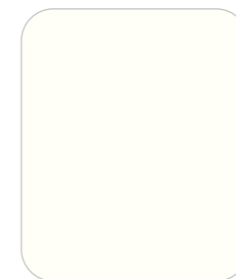

RAL 9010
Reinweiß



RAL 7030
Steingrau

HOLLER ||||| **HOME**
ESSENTIAL

Farbung & Technik

Auf Anfrage sind auch spezielle
RAL-Farben erhältlich.





Schiebetor

Handbetätigt

- ▶ Laufschieneprofil HST25A, 106 x 158 mm
- ▶ Rahmenkonstruktion: senkrechte Profile 80 x 50 mm
- ▶ Verbundenes Laufrollenwerk
- ▶ Kugelgelagerte Rollen, Doppelrollenführung im Obergurt
- ▶ Halte- und Einlaufpfosten HST5 (150 x 150 mm) inkl. Dübelplatten
- ▶ Pulverbeschichtet
- ▶ Hakenschloss mit 3 Schlüsseln

Kraftbetätigt

- ▶ Plug & play vormontiert, Laufschieneprofil HST25A, 106 x 158 mm
- ▶ Rahmenkonstruktion: senkrechte Profile 80 x 50 mm
- ▶ Verbundenes Laufrollenwerk
- ▶ Kugelgelagerte Rollen, Doppelrollenführung im Obergurt
- ▶ Halte- und Einlaufpfosten HST5 (150 x 150 mm) inkl. Dübelplatten
- ▶ Pulverbeschichtet
- ▶ Antriebsmotor 24 V und Steuerungseinheit im Pfosten
- ▶ Zahnstangen aus Kunststoff
- ▶ Sicherheitspaket aus 1x Blinklicht gelb, 2x Sicherheitslichtschranke, Schlüsselschalter, inaktive Sicherheitskontaktleiste an allen Nebenschließkanten
- ▶ Notentriegelungsfunktion zur Öffnung des Tores bei Stromausfall

Das Laufwerk

Das Schiebetor „schwebt“ nahezu geräuschlos auf den wartungsarmen Laufrollen. Acht kugelgelagerte Tragrollen und vier kugelgelagerte Querrollen sorgen für gleichmäßigen Lauf und optimale Gewichtsverteilung. Das gesamte Laufwerk ist auf feuerverzinkten Dübelplatten montiert.

Profiltechnik

Der statische Rahmen besteht aus hochfestem, stranggepresstem Aluminium. Die speziell für diesen Zweck entwickelten Spezialprofile sind formschlüssig miteinander verschraubt und zeichnen sich somit durch hohe Festigkeit aus.



Obere Führung/ Rollenhalter

Die Ausführung mit wartungsarmen Kugellagern garantiert auch bei widrigen Witterungsbedingungen einen störungsfreien Betrieb.



Drehtor

Handbetätigt

- ▶ Rahmenkonstruktion Ober- und Untergurt Profile 40 x 80 mm und senkrechte Profile 80 x 50 mm
- ▶ 2x Pfosten 80 x 80 zum Einbetonieren
- ▶ Einbauschloss (1-flügelig) oder Mittelverriegelung (2-flügelig) mit 3 Schlüsseln
- ▶ 1x oder 2x Scharnierbruchsicherungen
- ▶ Formschöne Drückergarnitur aus Edelstahl

Kraftbetätigt

- ▶ Rahmenkonstruktion Ober- und Untergurt Profile 40 x 80 mm und senkrechte Profile 80 x 50 mm
- ▶ 2x Systempfosten Profil 150 x 150 mm inkl. Dübelplatte
- ▶ 1x oder 2x Antriebe im Pfosten integriert (H30K)
- ▶ Sicherheitspaket aus Blinklicht gelb und Sicherheitslichtschranke, 1x Funkhandsender
- ▶ Notentriegelungsfunktion zur Öffnung des Tores bei Stromausfall

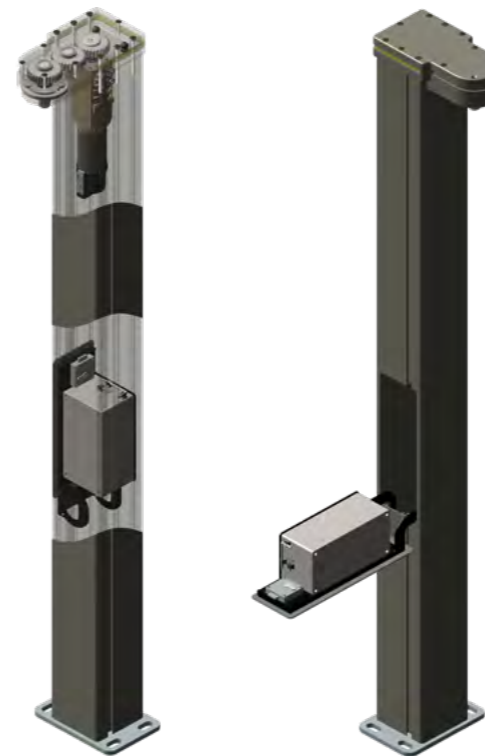

Antriebssystem Drehtor H30K

- ▶ Integration unsichtbar im Antriebspfosten
- ▶ Austausch des Torflügels ist unabhängig vom Austausch des Antriebs möglich
- ▶ vor Schmutz und Witterungseinflüssen geschützter Antrieb in Säule (150 x 150 mm)
- ▶ Zahnradgetriebe
- ▶ Pfostenlichter bis zu 3 m (für 1-flügelige Drehtore) oder 6 m (für 2-flügelige Drehtore)
- ▶ leichte Wartung: Techniker können einfach auf den Antrieb zugreifen, ohne das Tor selbst zu demontieren
- ▶ Betriebsgeräusche des Motors äußerst gering

Eine breite Auswahl an elektronischem und mechanischem Zubehör steht Ihnen zur Verfügung!

HOLLER ||||| HOME ESSENTIAL



Ihr Partner vor Ort

Holler Tore GmbH

Schlossallee 4
8435 WAGNA
ÖSTERREICH

Tel. +43 3452 86031
Fax +43 3452 75831

mail@holler-tore.at
www.holler-tore.at

